

KOMATSU

PW138MR-11



Midi-graafmachine

Motorvermogen
72,6 kW / 97,3 PK @ 2050 tpm

Bedrijfgewicht
13350-13950 kg

Bakcapaciteit
max. 0,40 m³

PW138MR-11

Grote veelzijdigheid, laag brandstofverbruik en
veilige prestaties in krappe ruimtes



Motorvermogen

72,6 kW / 97,3 PK @ 2050 tpm

Bedrijfgewicht

13350-13950 kg

Bakcapaciteit

max. 0,40 m³

Krchtig en milieuvriendelijk

- Motor met laag brandstofverbruik die voldoet aan de Stage V EU-emissievoorschriften
- Geïntegreerd DPF-deeltjesfilter met een reinigingsinterval van 4500 uren
- 6 selecteerbare werkmodi
- Instelbare motorstop
- Komatsu brandstofbesparingstechnologie

Eersteklas comfort

- Ruime en comfortabele cabine
- Proportionele controle op joystick voor extra functies
- Multifunctionele monitor met 7" LCD-kleurenbeeldscherm met hoge resolutie
- Uitrustingsstukken wisselen via het monitorpaneel



Totale veelzijdigheid

- Compact ontwerp met korte overhang
- 4-wielsturing met 3 besturingsmodi
- Voortreffelijke mobiliteit in nauwe ruimtes
- Innovatief design van tweedelige giek
- Lehnhoff Powertilt verkrijgbaar als optie af fabriek
- Komatsu Integrated Attachment Control (KIAC) (optie)
- 100% differentieelvergrendeling voor een betere tractie
- Trekhaken (optie)

Veiligheid eerst

- LED werklampen (standaard)
- KomVision rondom zicht camera systeem
- Steekt slechts 240 mm uit over de banden
- Neutraalstand herkenningssysteem
- Noodstopshakelaar voor de motor
- Gordel met verklikker

Gemakkelijk onderhoud

- Meer onderhoudsinformatie op de monitor
- Brede toegangsdeuren voor onderhoud
- Blad- en stempelpootcilinders met ingebouwde terugslagklep

Komtrax

- Draadloos Komatsu-monitoringsysteem
- Geïntegreerde communicatieantenne
- 4G mobiele communicatie
- Verbeterde operationele gegevens en rapporten



Hogere productiviteit

De PW138MR-11 werkt snel en nauwkeurig. Hij is uitgerust met een krachtige Komatsu EU Stage V-motor, met het CLSS (Closed Center Load Sensing System) hydraulische systeem van Komatsu en biedt het eersteklas comfort dat we bij Komatsu gewend zijn. Alles wat nodig is om in zijn klasse uit te blinken op het gebied van snelheid en productiviteit.

Komatsu brandstofbesparingstechnologie

Dankzij het verbeterde motorbeheer werd de PW138MR-11 geoptimaliseerd voor een laag brandstofverbruik. De motor en de hydraulische pomp worden variabel op elkaar afgestemd om efficiëntie en nauwkeurigheid te garanderen tijdens zowel enkel- als meervoudige bewegingen.

Instelbare motorstop

De automatische motorstop van Komatsu zorgt ervoor dat de motor na een vastgelegde periode van stationair draaien automatisch wordt uitgeschakeld. Deze optie kan eenvoudig worden ingesteld van 5 tot 60 minuten, om onnodig brandstofverbruik en een te hoge uitstoot van uitlaatgassen te vermijden, alsook om de bedrijfskosten te doen dalen. Terwijl een eco-meter en rendementsadvies op het scherm in de cabine verder stimuleren om efficiënt te werken.

Krachtig en milieuvriendelijk

Voldoet aan EU Stage V

De Komatsu-motor die voldoet aan de EU Stage V-normen, is productief, betrouwbaar en efficiënt. Dankzij zijn ultra-lage emissie heeft deze motor minder impact op het milieu en presteert hij beter, waardoor de bedrijfskosten naar beneden gaan en de operator in totale gemoedsrust kan werken.



Degelijke nabehandeling

Het nabehandelingssysteem combineert een Komatsu deeltjesfilter (KDPF) en de selectieve katalytische reductie (SCR). Dankzij de SCR-technologie wordt tegen de juiste snelheid de correcte hoeveelheid AdBlue® in het systeem ingespoten om het NOx te laten afbreken in water (H₂O) en niet-toxisch stikstofgas (N₂). De NOx-uitstoot wordt verminderd met 80% in vergelijking met EU Stage IIIB motoren.

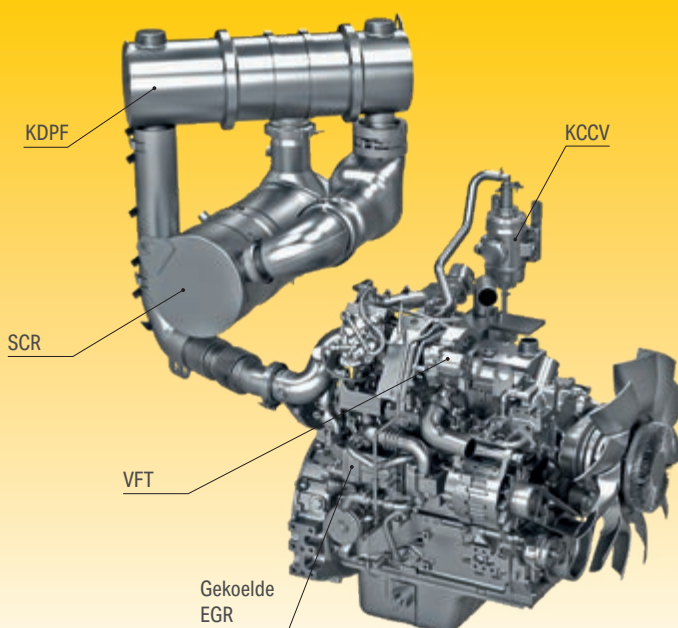
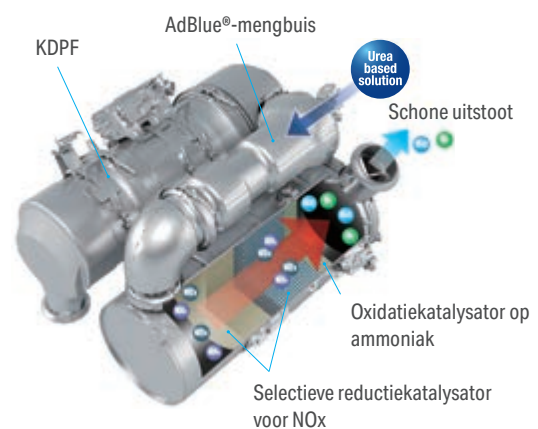

High-Pressure Common Rail (HPCR)

Om ervoor te zorgen dat de brandstof volledig verbrandt en emissies verlaagd worden, is het High-Pressure Common Rail-brandstofinspuitingssysteem computergestuurd. Daardoor krijgt de nieuw ontworpen verbrandingskamer van de motor precies de juiste hoeveelheid brandstof onder druk via meervoudige inspuiting.

Uitlaatrecirculatie (EGR)

Gekoelde EGR is een beproefde technologie die wordt toegepast in de huidige generatie Komatsu-motoren. Het vermogen van de EGR-koeler is verhoogd, zodat er nog minder NOx wordt uitgestoten en de motor nog beter presteert.

Komatsu Gesloten carterontluchter (KCCV)

Carterdamp (blow-by gas) wordt door een CCV-filter gevoerd. De olieniveau die in de filter wordt opgevangen, wordt naar het carter geleid terwijl het gefilterde gas terug naar de verbrandingskamer wordt gebracht.

Variabele Luchtstroom Turbocharger (VFT)

Variëert de inname van luchtstroom. De wielsnelheid van de uitlaatturbine wordt gecontroleerd door een ventiel voor de optimale luchtstroom naar de verbrandingskamer van de motor, ongeacht de belading of snelheid van de machine. De uitlaatgassen zijn schoner, zonder dat de machine in kracht afneemt of prestaties verminderen.

PW138MR-11



Eenvoudige bediening

Het bedieningsconcept van de PW138MR-11 maakt het voor de machinist mogelijk om de machine volledig met zijn vingertoppen te bedienen. Rijrichting, uitrustingen voor het onderstel en handmatige asblokkering kunnen via schakelaars op de besturingsjoysticks of op het dashboard worden bediend. De machinist kan (zonder zijn hand eraf te halen) de functie van de rechterjoystick omschakelen tussen bediening van de giek en bediening van het onderstel, waardoor hij de volledige en precieze controle heeft over het parallelle grondschuifblad.



Werken in nauwe ruimtes

De PW138MR-11 met korte draaicirkel levert optimale kracht en graafsnelheid en dit zelfs in besloten ruimtes waar de traditionele machines niet ingezet kunnen worden: binnenplaatsen, wegwerkzaamheden, afbraakwerken, rioleringen, enz. Zijn robuustheid en uitstekende stabiliteit garanderen maximale veiligheid voor de machinist en optimale betrouwbaarheid in alle situaties. De machine steekt slechts 240 mm over de banden uit.

Veiligheid eerst

Optimale veiligheid op de werkplek

Alle veiligheidskenmerken van de Komatsu PW138MR-11 voldoen aan de meest recente industriestandaarden en werken harmonieus samen om het risico voor iedereen in en rond de machine zo veel mogelijk te beperken. Het vrijloopstandherkenningssysteem van de bedieningshendels voor rijden en werkuitrusting, de gordel met verklikker en het achteruitrijalarm verhogen de veiligheid op de werkplek. Dankzij een optionele vierde camera wordt de KomVision-beeldhoek groter en krijgt de machinist een beter zicht op zijn werkomgeving.



Veilig onderhoud

Thermische beschermkappen rond de hete delen van de motor, afgeschermd ventilatorriem en poelies, een tussenschot tussen pomp en motor die ervoor zorgt dat er geen hydraulische olie op de motor kan spatten en buitengewoon stevige handrails: volledig in overeenstemming met de Komatsu-traditie biedt deze machine de hoogste mate van veiligheid om het onderhoud snel en vlot te laten verlopen.



Komatsu SpaceCab™

De cabine is ROPS gecertificeerd. Ze is uitgerust met een buisvormig stalen frame dat duurzaamheid, schokbestendigheid en -absorptievermogen garandeert. De veiligheidsgordel houdt de machinist in de veiligheidszone van de cabine ingeval de machine zou kantelen. Als optie kan de cabine worden voorzien van een Falling Object Protective Structure (FOPS) met een bescherming vooraan die kan worden geopend.



KomVision

Dankzij KomVision heeft de machinist doorlopend een duidelijk zicht op de veiligheidszone rond de machine. Hierdoor kan hij zich zelfs bij weinig licht op zijn werk concentreren. Via KomVision zijn verschillende camerazichten beschikbaar, maar met behoud van een permanent 'vogelperspectief' van boven de machine. De optionele vierde camera kan de beeldhoek tot wel 310° uitbreiden.

Totale veelzijdigheid



Groot hefvermogen

Niet alleen de compacte afmetingen van de PW138MR-11 zijn toonaangevend, ook de hefprestaties zijn ongeëvenaard. Dankzij de combinatie van vermogen, praktische afmetingen en volledige controle is de PW138MR-11 de eerste keus voor zware heftoepassingen, maar ook voor eenvoudig graafwerk in smalle straten en bij weg- en rioleringswerkzaamheden.



Eenvoudige bediening van het onderstel

4-wielaandrijving

Er kan gekozen worden uit 3 besturingsmodi: 2-wielsturing (voor gewoon rijden), 4-wielsturing (om snel en behendig te werken) en krabbesturing (voor smalle ruimten). Dit verzekert een uitstekende wendbaarheid en manoeuvreerbaarheid. Veranderen van besturingsmodus gaat makkelijk en veilig: je hoeft enkel op een schakelaar te drukken. Tijdens het werken kan de voorste pendelas op 3 manieren worden vastgezet voor verhoogde stabiliteit: Door het rempedaal volledig in te drukken, door een schakelaar te bedienen op de PPC hendel of op het rechter dashboard.

Ruime keuze aan opties

Dankzij de talrijke beschikbare opties – een ruime bandenkeuze, zelfs zonder interne spacer, verschillende onderwagenconfiguraties, KIAC-bediening voor uitrustingsstukken, Lehnhoff snelwissels en Powertilt, veiligheidsventielen voor de bakcilinder en verschillende armlengtes – kunt u de PW138MR-11 aanpassen aan specifieke behoeften inzake transport, werkomgeving of taken.



Komatsu Integrated Attachment Control (KIAC) voor tot 15 instellingen voor oliestroom en oliedruk van uitrustingsstukken (optie)

Uitstekende rijprestaties

Graafmachines op banden moeten snel op en tussen werkterreinen kunnen bewegen. Om die mobiliteit te verhogen, beschikt de PW138MR-11 over een volledig nieuwe aandrijflijn, waarmee de rijnsnelheid hoger wordt, ook op hellingen. Dankzij het 100% differentieelslot op beide assen presteert de machine nog beter op hellingen en oneffen terreinen.

6 werkmodi

De beschikbare werkmodi omvatten Power, Lifting, Breaker, Economy, Attachment Power en Attachment Economy, zodat de PW138MR-11 het vermogen levert dat u nodig hebt bij een minimaal brandstofverbruik. De economymodus kan worden aangepast aan de werkzaamheden voor een ideaal evenwicht tussen vermogen en zuinigheid. De oliestroom naar het hydraulische toebehoren kan direct op het brede monitorpaneel worden afgesteld.



4-wielaandrijving



Eersteklas comfort

Verhoogd comfort

De standaardstoel met luchtvering en hoge rugleuning, inclusief verwarming voor nog meer comfort en volledig instelbare armleuningen, vormt de ruime Komatsu SpaceCab™ om tot een aangename werkomgeving, waar de machinist weinig last krijgt van vermoeidheid. Ook de hoge zichtbaarheid en de ergonomische besturing dragen bij tot een maximale productiviteit van de operator.

Optimale uitrusting voor de machinist

Naast de standaard radio beschikt de PW138MR-11 ook over een AUX-aansluiting voor externe apparatuur om muziek af te spelen via de luidsprekers in de cabine. Verder is de cabine ook uitgerust met een 24-V-aansluiting. Standaard is ook een proportionele bedieningsknop aanwezig, waarmee de uitrustingsstukken veilig en precies kunnen worden bediend.

Geluidsarm ontwerp

Komatsu graafmachines zijn bijzonder geschikt voor werkzaamheden in verstedelijkte gebieden en hebben milieuvriendelijke lage externe geluidsniveaus



Praktische, ergonomische en precieze bediening dankzij de joysticks met proportionele bediening voor de uitrustingsstukken



Ergonomisch ontworpen schakelaars



Eenvoudige toegang met laaggeplaatste deurhendel

Gemakkelijk onderhoud

Optimale onderhoudsindeling

Gemakkelijke bereikbaarheid van onderhoudspunten die met de motor te maken hebben, zoals de oliefilter, de oliepeilstok, de reservetank voor de koelvloeistof, de brandstoffilter en de luchtfilter.

Oliefilters met lange levensduur

Het originele hydraulische oliefilter van Komatsu maakt gebruik van hoog kwalitatief filtermateriaal met lange vervangingsintervallen, wat een aanzienlijke besparing in de onderhoudskosten oplevert.

Elektrische brandstofvulpomp

De PW138MR-11 beschikt standaard over een brandstofvulpomp met automatische uitschakelfunctie, waarmee gewoon uit een vat kan worden getankt.

Flexibele garantie

Bij de aankoop van een Komatsu machine krijgt u toegang tot een brede waaier aan programma's en diensten die tot doel hebben u zoveel mogelijk uit uw investering te laten halen. Het Flexibele Garantieprogramma van Komatsu bijvoorbeeld biedt een aantal uitgebreide garantie-opties op de machine en zijn onderdelen. Deze kunnen worden afgestemd op uw eigen behoeften en activiteiten. Dit programma werd bedacht om de totale bedrijfskosten te reduceren.

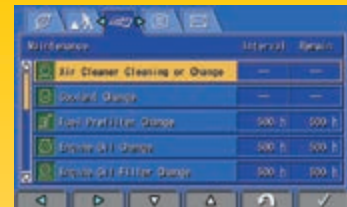

Basisonderhoudsscherm



Alle belangrijke onderhoudspunten zijn goed bereikbaar vanaf de grond



Goede bereikbaarheid van de AdBlue®-tank





Een evolutionaire interface

Nuttige informatie is nu gemakkelijker dan ooit te vinden en te begrijpen met de verbeterde monitor interface. U hoeft enkel de F3-toets in te drukken, en u krijgt het hoofdscherm met de lopende werkzaamheden te zien.

Lagere operationele kosten

De Komatsu ICT draagt bij tot lagere bedrijfskosten door te zorgen voor een comfortabel en efficiënt beheer van de activiteiten. Ze verhoogt de klantentevredenheid en de competitiviteit van onze producten.

Breedbeeld monitor

Deze kan makkelijk aan uw wensen worden aangepast via enkele (functie) toetsen, terwijl u ook kunt kiezen uit 26 talen. Hierdoor zijn de meeste functies alsook de operationele informatie binnen handbereik.

Voorzien van universele leidingen voor uitrustingsstukken zoals brekers, omschakeling naar lagedrukstand met een eenvoudige druk op de brekermodusknop van het monitorpaneel.



Eco-meter, eco-functie, een instelbare motorstop en de nieuwe automatische vrijloofunctie dragen allemaal bij tot een verdere afname van het brandstofverbruik

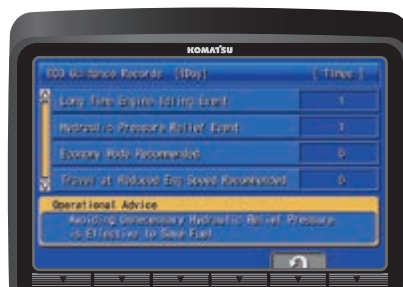

Eco-bedieningsoverzicht

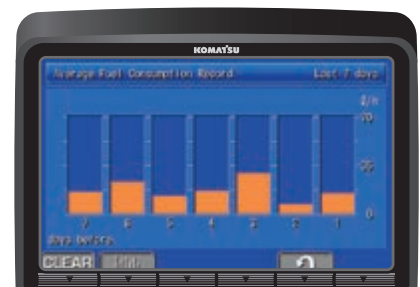

Historiek brandstofverbruik

Informatie- en communicatietechnologie



Kennis

Op alle belangrijke vragen over uw machines krijgt u vlot antwoord: wat doen ze, wanneer zijn er werkzaamheden verricht, waar bevinden ze zich, hoe kunnen ze efficiënter worden gebruikt en wanneer moet er onderhoud worden uitgevoerd. Gegevens over de prestaties worden via draadloze communicatietechnologie (satelliet, GPRS of 4G, afhankelijk van de model) van uw machine naar uw computer en uw Komatsu-importeur gestuurd, die de gegevens op een specialistische manier kan analyseren.

Gemak

Met Komtrax kunt u uw machinepark gemakkelijk beheren, waar u ook bent. De gegevens worden geanalyseerd en in kaarten, lijsten, grafieken en diagrammen weergegeven die u intuïtief kunt gebruiken. Zo kunt u anticiperen op het soort onderhoudsbeurt en de onderdelen die uw machines nodig hebben of problemen aanpakken voordat de technici van Komatsu ter plaatse zijn.



De oplossing voor hogere productiviteit

Komtrax is het nieuwste van het nieuwste op het gebied van draadloze controletechnologie. Via PC, smartphone of tablet verkrijgt u hiermee duidelijke informatie over uw machinepark en uitrusting, zodat u de kosten kunt drukken en optimale prestaties uit uw machines kunt halen. Dit geïntegreerd, ondersteunend netwerk maakt proactief en preventief onderhoud mogelijk, wat aanzienlijke productiviteit kan opleveren.

Vermogen

Met de gedetailleerde informatie die Komtrax dag en nacht, dag in dag uit levert, heeft u het vermogen om beter dagelijkse en beslissingen op lange termijn te nemen – zonder extra kosten. U kunt anticiperen op problemen, onderhoudsschema's aanpassen, stilstand tot een minimum beperken en ervoor zorgen dat uw machines op de juiste plek blijven, namelijk op de locaties waar ze werken.



Specificaties

Motor

Model	Komatsu SAA4D95LE-7
Type	Common rail directe dieselinjectie, watergekoeld, 4-takt, intercooler turbolader
Motorvermogen	
bij een nominal motortoerental van	2050 tpm
ISO 14396	72,6 kW / 97,3 PK
ISO 9249 (nettovermogen)	72,5 kW / 97,2 PK
Aantal cilinders	4
Boring × slag	95 × 115 mm
Cilinderinhoud	3260 cm ³
Max. koppel / motortoerental	414 Nm / 1530 tpm
Type luchtfilter	Luchtfilter met dubbel element, droog, automatische stofscheiding en vervuilingindicatie
Brandstof	Dieselbrandstof volgens EN590 Klasse 2/ Graad D. Paraffinebrandstof (HVO, GTL, BTL) mogelijk volgens EN15940:2016

Transmissie

Hydrostatische transmissie met vierwielaandrijving. Een rijmotor met kruipfunctie en een versnellingsbak met 2 standen.

Max. trekkracht	6350 kg
Max. rijnsnelheid	
Kruipen / Lo / Hi	4 / 13 / 30 km/h

Assen

Rij- en stuurassen met epicyclische reductietandwielen in de naven. Het schommelen van de vooras kan geblokkeerd worden door middel van twee hydraulische zuigers.

Banden	
Dubbele banden (standaard)	9-20
Enkele banden (optie)	18-19,5
Enkele banden (optie)	500/45-20
Dubbele radiaalbanden zonder interne spacer (optie)	275/70-R22.5

Remmen

Type	Hydraulisch bediend, met pedaal, met behulp van twee dubbelcircuitpompen, inwerkend op oliebadremmen met meerdere schijven op de vier wielen
Bedrijfsremmen	Hydraulisch bediend via een pedaal, inwerkend op de vier wielen

Hydraulisch systeem

Type	HydrauMind. Gesloten centrumsysteem met belastingdetectie- en drukcompensatieventielen
Hoofdpompen	
Pomp voor	Tweedelige giek, arm, bak, onderstel, rijden, uitrustingsstukken en zwenken
Type	Axiale plunjermotor met variabele capaciteit
Max. debiet	222 l/min
Pomp voor	Servo en sturen
Type	Tandwielpompe met vaste capaciteit
Max. debiet	52 l/min
Hydraulische motoren	
Rijden	1 × axiale plunjermotor met variabele capaciteit
Zwenken	1 × axiale plunjermotor met houdrem zwenkmechanisme
Instelling overdrukklep	
Zwenken	22,5 MPa (230 kg/cm ²)
Rijden en werkuitrusting	29,4 MPa (300 kg/cm ²)
Graafkracht bak (ISO 6015)	7169 daN (7310 kgf)
Kracht van de arm, 1850 mm arm (ISO 6015)	4609 daN (4700 kgf)

Stuursysteem

Hydraulisch besturingssysteem dat inwerkt op zowel de voor- als de achterwielen via hydraulische cilinders met dubbele staaf in de assen. De machinist kan drie soorten besturing kiezen via een elektrische schakelaar.

Tweewielsturing	
Vierwielsturing	
Krabbesturing	
Sturingsstraal	
Tweewielsturing	6850 mm
Vierwielsturing	4050 mm

Zwenksysteem

Aangedreven door	Hydraulische motor
Zwenkreductie	Planetaire tandreductiekast
Smering draaicirkel	In olie gedompeld
Zwenkremmen	Automatisch, met in olie gedompelde schijven
Zwenksnelheid	8,0 tpm

Bijulcapaciteiten tijdens onderhoud

Brandstoftank	142 l
Koelsysteem	13 l
Motorolie	11,5 l
Differentieel (elke as)	9 l
Versnellingsbak	0,8 l
Zwenkaandrijving	4 l
Hydrauliektank	80 l
AdBlue®-tank	21,1 l

Bedrijfgewicht (benaderend)

	Bedrijfgewicht	Breedte
Met blad achteraan	13500 kg	2500 mm
Met stempelpoten achteraan	13350 kg	2490 mm
Met blad en stempelpoten	13950 kg	2500 mm

Bedrijfgewicht, inclusief arm van 1850 mm, bak van 0,33 m³ (ISO 7451), dubbele banden, 2 hydraulische functies, hydraulische snelkoppelingsfunctie, machinist, vloeistoffen, gevulde tank en standaarduitrusting (ISO 6016).

Cabine

Geluidsarme cabine met veiligheidsglas, te openen voorruit, dakraam, schuifdeur met slot, ruitenwisser, elektrische claxon, verstelbare bestuurdersstoel met dubbele rail, besturingsstelsel en instrumenten, instelbare joysticks. Inlaat voor omgevingslucht.

Milieu

Motoruitstoot: Voldoet volledig aan de EU Stage V uitstootemissionormen

Geluidsniveaus

LwA Extern geluid: 100 dB(A) (2000/14/EC Stage II)

LpA Geluid machinist: 74 dB(A) (ISO 6396 dynamisch)

Trillingsniveaus (EN 12096:1997)

Hand/arm: $\leq 2,5 \text{ m/s}^2$
(onzekerheidsfactor $K = 0,58 \text{ m/s}^2$)

Lichaam: $\leq 0,5 \text{ m/s}^2$
(onzekerheidsfactor $K = 0,22 \text{ m/s}^2$)

Bevat het gefluoreerde broeikasgas HFC-134a (GWP 1430). Hoeveelheid gas 0,7 kg, CO₂-equivalent 1,0 t.

Afmetingen van de Machine

A	Totale transportlengte (met stempelpoten)	6170 mm
	Totale transportlengte (met blad)	6220 mm
B	Volle hoogte (over de giek gemeten)	3995 mm
C	Total breedte (met blad)	2500 mm
	Total breedte (met stempelpoten)	2490 mm
D	Wielbasis	2400 mm
E	Afstand, giek	2790 mm
F	Afstand (met stempelpoten)	990 mm
	Afstand (met blad)	1045 mm
G	Zwenkstraal achterdeel	1490 mm
H	Totale hoogte (cabine)	3150 mm

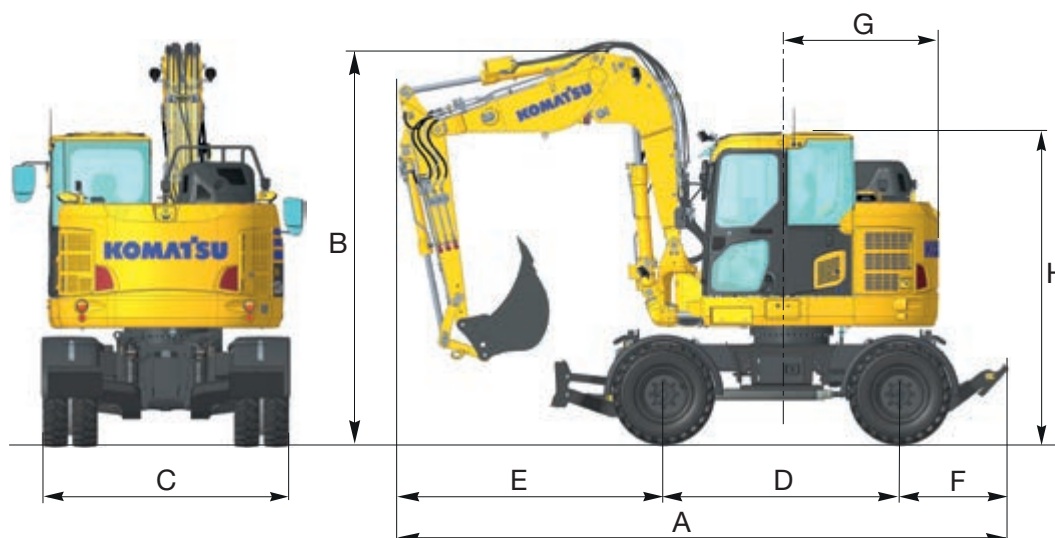

Alle afmetingen met dubbele banden 9-20

Werkbereik

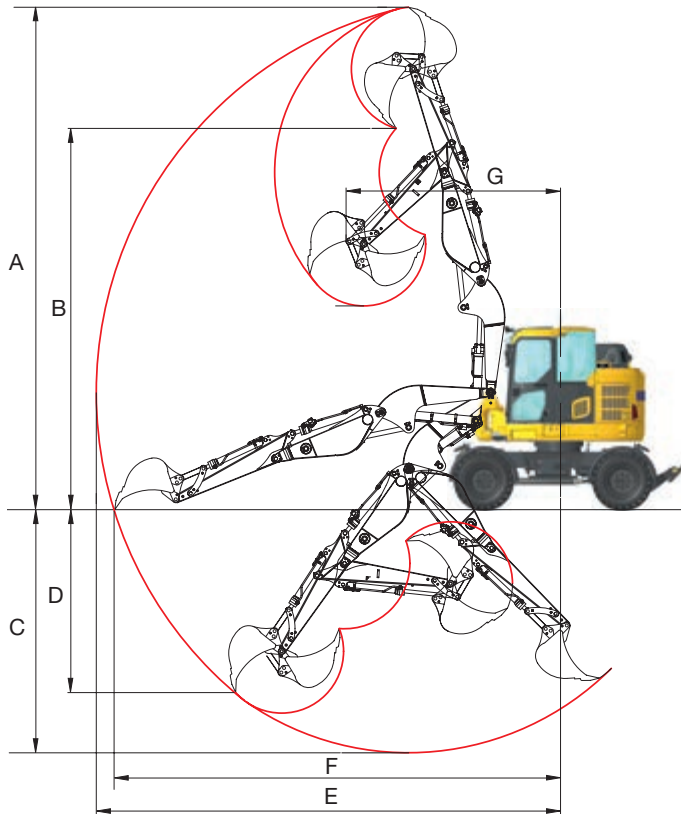

Werkbereik









Armlengte	1850 mm	2000 mm
A Max. graafhoogte	8585 mm	8725 mm
B Max. storthoogte	6515 mm	6649 mm
C Max. graafdiepte	4180 mm	4330 mm
D Max. graafdiepte voor verticale wand	3355 mm	3500 mm
E Max. graafbereik	7950 mm	8100 mm
F Max. graafbereik op maaiveldhoogte	7650 mm	7800 mm
G Min. zwenkradius	3675 mm	3785 mm

Hefvermogens







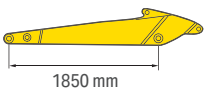
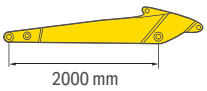

- A – Bereik vanaf zwenkmiddelpunt  – Hefvermogen over voorkant
- B – Hoogte bakhaak  – Hefvermogen over zijkant

De gegevens en specificaties verwijzen naar de machine in overeenstemming met de richtlijnen 89/392/EG en EN 474-5. Door de bak, het verbindingsstuk of de cilinder te verwijderen, kan het hefvermogen met de respectieve gewichten worden verhoogd. Hefvermogens zonder bak







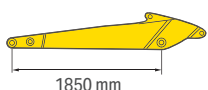
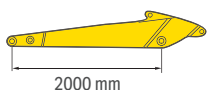

Met blad en stempelpoten omhoog

Armlengte	A	Max.		6,0 m		4,5 m		3,0 m		
		B								
 1850 mm	4,5 m	kg	2130	1390	2110*	1550	2220*	2200*		
	3,0 m	kg	1740	1230	2170	1550				
	1,5 m	kg	1700	1240	2410	1470				
	0,0 m	kg	1950	1180	2080	1430	2950	2050		
	-1,5 m	kg		1620			2880*	1990	4110*	3160
 2000 mm	4,5 m	kg	2030*	1340	2010*	1600	2120*	2100*		
	3,0 m	kg	1690	1180	2170*	1550				
	1,5 m	kg	1650	1140	2410*	1470				
	0,0 m	kg	1950*	1180	2080	1430	2980	2050		
	-1,5 m	kg		1530			2800*	2040	3760*	3110







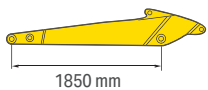
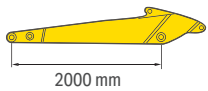

Met blad en stempelpoten omlaag

Armlengte	A		Max.		6,0 m		4,5 m		3,0 m	
	B									
 1850 mm	4,5 m	kg	2250*	1710	2130*	2020	2270*	2260*		
	3,0 m	kg	2220*	1430	2530*	1790				
	1,5 m	kg	2220*	1360	2630*	1690				
	0,0 m	kg	2100*	1520	2580*	1660	3760*	2420		
	-1,5 m	kg		1890*			3120*	2490	4530*	4220
 2000 mm	4,5 m	kg	2100*	1660	2030*	1970*	2170*	2160*		
	3,0 m	kg	2070*	1380	2480*	1790				
	1,5 m	kg	2020*	1360	2580*	1690				
	0,0 m	kg	1950*	1470	2580*	1660	3760*	2420		
	-1,5 m	kg		1790*			3220*	2440	4180*	4170*

Met voor- of achterblad omhoog

Armlengte	A		Max.		6,0 m		4,5 m		3,0 m	
	B									
 1850 mm	4,5 m	kg	2180	1350	2110	1520	2220	2200		
	3,0 m	kg	1660	1160	2220	1470				
	1,5 m	kg	1670	1120	2410	1390				
	0,0 m	kg	2100	1160	1860	1350	2660	1930		
	-1,5 m	kg		1550			2700	1920	4110	2980
 2000 mm	4,5 m	kg	2030*	1250	2010*	1520	2120*	2100*		
	3,0 m	kg	1510	1110	2170*	1470				
	1,5 m	kg	1470	1070	2410*	1390				
	0,0 m	kg	1950*	1110	1860	1350	2660	1930		
	-1,5 m	kg		1450			2800*	1920	3760*	2880

Met voor- of achterblad omlaag

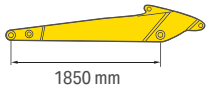
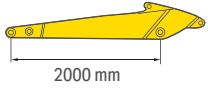
Armlengte	A		Max.		6,0 m		4,5 m		3,0 m	
	B									
 1850 mm	4,5 m	kg	2250*	1670	2130*	2020*	2270*	2260		
	3,0 m	kg	2220*	1360	2530*	1710				
	1,5 m	kg	2220*	1340	2630*	1610				
	0,0 m	kg	2100*	1450	2580*	1580	3760*	2300		
	-1,5 m	kg		1890			3120*	2320	4530*	4220
 2000 mm	4,5 m	kg	2100*	1570	2030*	1970*	2170*	2160*		
	3,0 m	kg	2070*	1310	2480*	1710				
	1,5 m	kg	2020*	1290	2580*	1610				
	0,0 m	kg	1950*	1400	2580*	1580	3760*	2300		
	-1,5 m	kg		1790*			3220*	2320	4180*	4170*

OPMERKING:

Hefvermogens zijn gebaseerd op ISO standaard 10567. Hefvermogens overschrijden de volgende percentages niet: 87% van het hydraulisch vermogen, 75% van het kantelvermogen. Graafmachines die worden gebruikt voor hefwerkzaamheden moeten voldoen aan de ter plekke geldende voorschriften en moeten voorzien zijn van slangbreukbeveiligingen (op giek en arm) en een waarschuwingsalarm bij overbelasting conform EN474-5.

- De waardes voorzien van een asterisk (*) zijn beperkt door het hydraulische systeem.
- Berekeningen zijn gebaseerd op een machine op een stabiele en vlakke ondergrond.
- Het hefpunt is een hypothetische haak geplaatst achter de bak.

Standaard en optionele uitrusting

Motor

Komatsu SAA4D95LE-7, direct ingespoten common rail turbodieselmotor	●
Conform EU Stage V	●
Aanzuigende fan en radiator met fijnmazig rooster	●
Automatisch opwarmstelsel voor de motor	●
Beveiligingssysteem tegen oververhitting van de motor	●
Motortoerental regelknop	●
Automatische toerentalverlaging	●
Instelbare motorstop	●
Noodstopchakelaar	●
Startblokkering middels code	●
Dynamo 24 V / 85 A	●
Startmotor 24 V / 4,5 kW	●
Accu's 2 × 12 V / 125 Ah	●

Hydraulisch systeem

Elektronisch gesloten loadsensing hydraulisch systeem (E-CLSS) (HydrauMind)	●
6-werkstanden selectiesysteem: Powerstand, economystand, brekerstand, attachment power en attachment economy mode, en hefstand	●
Verstelbare bedieningshendel voor arm-, bak-, hef- en zwenkbeweging met schuifknop voor proportionele bediening van uitrustingen en 5 extra knoppen, met vooruit-neutraal-achteruit schakelaar	●
Een bijkomend 2-wegs serviceventiel met hydraulische leiding voor uitrustingsstukken op giek en arm (HCU-A)	●
Aanvullend extra hydraulisch circuit (HCU-B)	●
Overdrukklep op servicespoel	●
Tweede extra hydraulisch circuit (HCU-C) + voorbereiding voor hydraulische snelkoppeling	●
Komatsu Integrated Attachment Control (KIAC)	○
Extra hydraulische functies	○
Lehnhoff Powertilt	○
Lehnhoff snelwissel	○
Eindafsluiter voor extra hydraulische functie	○

Rijaandrijving en reminrichting

Hydrostatische rijaandrijving met 3 snelheden	●
Hydraulische bedrijfs- en parkeerremmen	●
Oscillerende vooras (± 6°) met automatische en manuele cilindervergrendeling	●
Cruise control	●
100% differentieelvergrendeling	●
Configuratie met 4 WS (2 WS, krabbesturing, 4 WS)	●
Configuratie met 2 WS (enkel 2 WS)	○
Versie 20, 25 en 30 km/h	○

Cabine

Groot dakvenster, opklapbare voorruit met vergrendeling, verwijderbare onderste ruit, voorste ruitenwisser met interval, sigarettenaansteker, vloermat	●
Verwarmde luchtgeveerde stoel met hoge rugleuning en lendensteun, armsteunen en oprolbare veiligheidsgordel	●
Bedieningshendel met schakelaar voor vooruit-neutraal-achteruit en armbeweging	●
Automatische airconditioning (climate control)	●
24 Volt voeding	●
Bekerhouder	●
Regenkap boven voorruit	●
Radio met Bluetooth	●
1 × 12 Volt voeding	○

Onderhoud

Automatische ontluchting brandstofleiding	●
Luchtfilter met dubbel element, automatische stofscheiding en vervuilingindicatie	●
Komtrax - Draadloos Komatsu-monitoringsysteem (4G)	●
Multi-functionele, video-compatible kleurenmonitor met beheers- en bewakingssysteem voor de werkuitrusting (EMMS) en rendementsadvies	●
Gereedschapset	●

Veiligheidsvoorzieningen

KomVision rondom zicht camera systeem	●
Elektrische claxon	●
Overlast signalering	●
Veiligheidsventielen op arm- en hefcilinders	●
Grote armleuning en achteruitkijkspiegels	●
Hoofdschakelaar accu	●
ROPS (ISO 12117) - OPG (ISO 10262) niveau 1	●
Noodstopchakelaar voor de motor	●
Gordel met verklikker	●
Neutraalstand herkenningssysteem	●
Zijspiegel (rechterkant)	●
Achteruitrijalarm (met witte ruis)	●
Zwaailicht	●
OPG-beschermingsniveau 2 aan de bovenkant van de cabine	○
Veiligheidsventiel op bakcilinder	○
Extra camera (310°) voor het KomVision overzichtsysteem	○

LED verlichting

2 werklampen op de giek	●
4 werklampen op cabine vooraan	●
2 werklampen op de zijkant + 1 werklamp achter voor KomVision-camera's	●

Onderstel

Dubbele banden 9-20	●
Dozerblad (voor of achter)	●
Enkele banden 18-19.5	○
Enkele banden 500/45-20	○
Dubbele radiaalbanden 275/70-R22.5 zonder interne spacer	○
Blad vooraan en stempelpoten achteraan	○
Bumpers	○
Trekhaken	○

Werkuitrusting

Tweedelige giek met cilinderbescherming	●
1850 mm arm	●
2000 mm arm	●
Bakken (300 - 1000 mm)	○
Bak voor het uitdiepen van sloten van 1800 mm	○
Bak voor het graven van sloten van 2100 mm (45°)	○
Drukstuk met hijssoog	○

Andere uitrusting

Standaard contragewicht	●
Elektrische brandstofpomp met automatische afslag	●
Biologisch afbreekbare olie voor hydraulisch systeem	○
Speciale verf	○
Grijperbevestiging transportstand	○
Bijkomende gereedschapskist in onderwagen (rechts)	○

Andere uitrusting beschikbaar op aanvraag

- standaard uitrusting
- optionele uitrusting



KomVision surround view system (standaard)



LED werklampen (standaard)

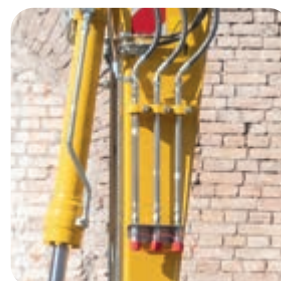

Aanvullende extra hydraulische functies (optie)



Blad- en stempelpootcilinders met ingebouwde terugslagklep (standaard)

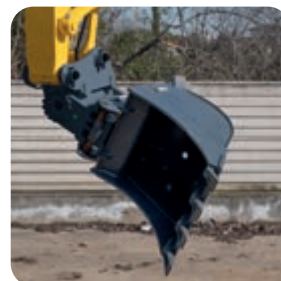

Komatsu levert ook een breed gamma uitrustingsstukken. Uw Komatsu-dealer staat klaar om u in de keuze van de beste opties bij te staan.



Deze brochure bevat mogelijk uitrustingen en opties die niet in uw land beschikbaar zijn. Gelieve contact op te nemen met uw plaatselijke Komatsu-verdeler voor meer informatie. Materialen en technische gegevens kunnen worden gewijzigd zonder voorafgaande kennisgeving.

Uw Komatsu-partner:

KOMATSU

[komatsu.eu](https://www.komatsu.eu)

